

Étape par étape

Les cinq étapes suivantes vous aideront à comprendre les différentes options de la gamme de plafonniers Novy.

Étape 1 Largeur du plafonnier

Pour une bon fonctionnement, la hotte aspirante doit avoir au minimum couvrir toute la largeur de la plaque de cuisson. Nos plafonniers sont disponibles aux formats 90, 110, 120 et 150 cm. Les combinaisons suivantes sont recommandées pour les unités de plafond (ligne directive):

Largeur de la table de cuisson	Largeur du plafonnier	Distance maximale entre la hotte et la table de cuisson
≤ 80 cm ¹	min. 90 cm	160 cm
81 - 109 cm	min. 110 cm	160 cm
110 - 120 cm	min. 120 cm	160 cm
> 120 cm	min. 150 cm	160 cm

¹ En cas d'installation directement au plafond, nous recommandons un plafonnier d'une largeur minimum de 120 cm pour les tables de cuisson d'une largeur de 80 et 90 cm.

Étape 2 Éclairage LED

Avec éclairage LED

Equipé d'un double éclairage LED ou d'une bande LED. L'intensité lumineuse et la température de couleur peuvent être ajustées selon vos souhaits.

Sans éclairage LED

Design minimaliste. Possibilité d'éclairage externe de votre plafond ou cheminée (max. 300 W) à raccorder et à commander via la hotte, la télécommande ou InTouch (pas d'intensité variable).

Étape 3 Recyclage ou évacuation vers l'extérieur

Recyclage

Si une évacuation vers l'extérieur n'est pas possible, vous pouvez opter pour le recyclage. Pour les plafonniers, les options suivantes sont possibles :

- 2 types de caissons encastrés en 3 couleurs avec filtre à charbon monobloc inclus
- Un kit de base avec un ou deux filtres à charbon.

Ce kit de base se compose d'un filtre monobloc. Le filtre monobloc est placé directement derrière le filtre à graisse. Vous devez fournir la grille d'évacuation permettant à l'air filtré de revenir dans la cuisine.

Cloud est équipé par défaut du système de recyclage.

Dans le cas d'un appareil mis en recyclage, il doit également y avoir une ventilation dans la pièce où l'appareil est installé. La ventilation peut se faire en activant la ventilation générale de l'habitation ou en entrouvrant une fenêtre ou une porte.

Évacuation vers l'extérieur

Novy propose une large gamme d'accessoires.

Une hotte ne fonctionne de manière optimale que lorsque de l'air frais remplace l'air aspiré au fur et à mesure. Une arrivée d'air insuffisante entraîne une perte de rendement. Il convient donc de prévoir une arrivée d'air suffisante (par le biais de châssis à aérateur, d'une porte ou fenêtre ouverte, d'une autre pièce).

Étape 4 Possibilités d'encastrement du plafonnier

Le plafonnier Pureline peut être encastré de deux manières :

- discrètement dans le plafond
- dans un coffrage ou une cheminée décorative

Le plafonnier Cloud est à visser au plafond sans nécessité de découpe.

La distance maximale entre la table de cuisson et le côté inférieur du plafonnier est de 160 cm.

Encastrement dans un coffrage ou une cheminée décorative



Le taux d'évasement des buées se situe entre 10° et 15°. Pour un fonctionnement optimal, il est important que la dimension de la construction dans laquelle le plafonnier est installé couvre au moins la largeur et la profondeur de la table de cuisson ainsi que l'évasement des buées: un débord d'environ 30 cm est conseillé. Faire un avaloir de 10 cm autour du coffrage permettra également de bloquer les buées.

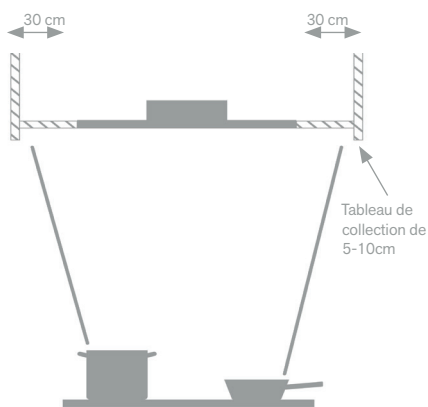

Encastrement dans le plafond



Dans cette configuration, le plafonnier est installé dans un faux plafond qui couvre généralement l'ensemble de la cuisine. L'encastrement affleurant du plafonnier empêche les vapeurs de monter plus haut et favorise l'aspiration des vapeurs latérales.

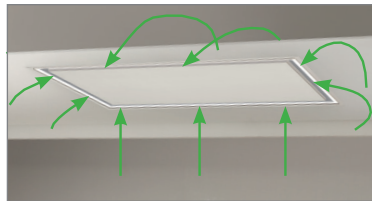

Installation au plafond



Le plafonnier Cloud se visse simplement au plafond, sans nécessité de découpe. Jamais l'installation d'une hotte n'a été aussi facile. Assurez-vous quand même que votre plafond soit assez solide pour supporter le poids de la hotte.

Accrochage du Pureline

Pour un montage sécurisé, prévoir un panneau de 18 à 35 mm d'épaisseur.

Ne jamais monter le plafonnier directement sur du placo (BA13 par exemple), il est nécessaire de renforcer les points d'accrochage avec un cadre rigide (bois ou profile alu par exemple).

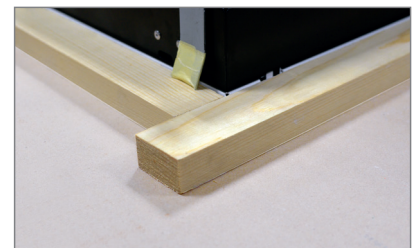

Adaptateur extra-plat pour conduit plat avec hauteur d'encastrement limitée

En cas de hauteur d'encastrement limitée, il est possible de démonter le moteur Cubic du plafonnier. Vous pouvez alors commander un adaptateur en option. Celui-ci sera placé directement sur le plafonnier et raccordé à un conduit plat. Le moteur, quant à lui, sera installé ailleurs. À noter : le raccord d'entrée du moteur est rond. Ainsi vous pouvez limiter la hauteur d'encastrement jusqu'à 17,3 cm avec réf. 6830.053 / 6930.050 et à 18,5 cm avec réf. 830.053..

6830.053	Adaptateur pour Pureline. La sortie d'air peut être dirigée vers la droite, la gauche, l'avant ou l'arrière	€ HT 90,83 - TTC 109,00
6930.050	Adapter pour gamme Pureline Pro. La sortie d'air peut être dirigée vers la droite, la gauche, l'avant ou l'arrière	€ HT 149,17 - TTC 179,00
830.053	Adaptateur pour Maxi Pureline (commander 2x). Sortie d'air dirigée en alternance vers la droite et la gauche.	€ HT 90,83 - TTC 109,00

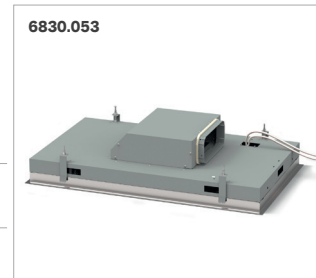

Étape 5 Type moteur

Plafonnier Cloud avec recyclage par défaut

Ce plafonnier est équipé par défaut du système de recyclage et se visse simplement au plafond.
Aucune découpe n'est donc nécessaire.

Plafonnier sans moteur

Les modèles sans moteur sont à raccorder à un moteur intérieur, un moteur mural extérieur ou un moteur pour toiture plater.

Plafonnier avec moteur Compact

Le plafonnier avec moteur Compact nécessite une hauteur d'encastrement de seulement 19,5 cm.

La sortie d'air peut être orientée vers la droite, la gauche, l'avant ou l'arrière. Ce moteur n'est pas dissociable.

Plafonnier avec moteur Cubic

Le moteur Cubic intégré offre toute la flexibilité nécessaire car la sortie d'air peut être orientée dans toutes les directions (vers la droite, la gauche, l'avant, l'arrière ou le haut).

Le moteur Cubic peut également être démonté et placé ailleurs dans la maison. Le câble de quatre mètres fourni raccorde le plafonnier au moteur.

En cas de montage à distance au-delà de 4m du bloc-moteur, un prolongateur électrique est nécessaire (en optie). Il a une longueur de 5m et sera couplé au câble existant).

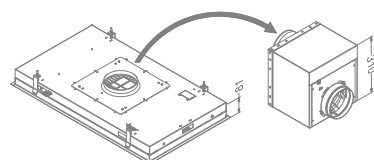
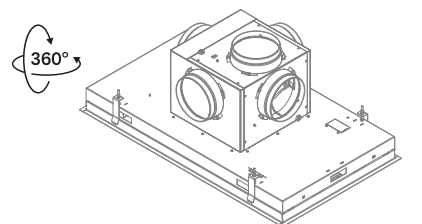
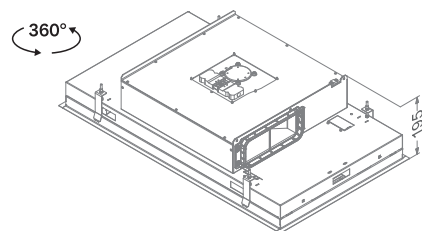
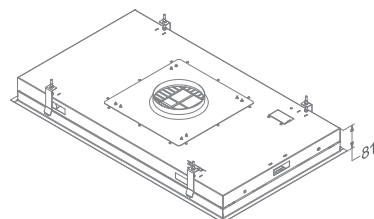
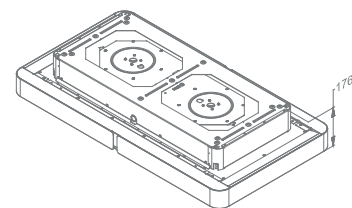

Aperçu des plafonniers

Étape 2

Étape 1

		Avec éclairage LED		Sans éclairage LED	
Pureline 90 cm	Inox	Moteur Compact avec Novy Sense sensor	6910		
	Inox	Moteur Compact	6810		
	Inox	Moteur Cubic avec Novy Sense sensor	6930		
	Inox	Moteur Cubic	6830	Moteur Cubic	6833
	Inox	Sans moteur	6835	Sans moteur	6838
	Blanc	Moteur Compact avec Novy Sense sensor	6911		
	Blanc	Moteur Compact	6811		
	Blanc	Moteur Cubic avec Novy Sense sensor	6931		
	Blanc	Moteur Cubic	6831	Moteur Cubic	6834
	Blanc	Sans moteur	6836	Sans moteur	6839
	Noir	Moteur Compact avec Novy Sense sensor	6912		
	Noir	Moteur Compact	6812		
	Noir	Moteur Cubic avec Novy Sense sensor	6932		
Pureline 120 cm	Inox	Moteur Compact avec Novy Sense sensor	6920		
	Inox	Moteur Compact	6820		
	Inox	Moteur Cubic avec Novy Sense sensor	6940		
	Inox	Moteur Cubic	6840	Moteur Cubic	6843
	Inox	Sans moteur	6845	Sans moteur	6848
	Blanc	Moteur Compact avec Novy Sense sensor	6921		
	Blanc	Moteur Compact	6821		
	Blanc	Moteur Cubic avec Novy Sense sensor	6941		
	Blanc	Moteur Cubic	6841	Moteur Cubic	6844
	Blanc	Sans moteur	6846	Sans moteur	6849
	Noir	Moteur Compact avec Novy Sense sensor	6922		
	Noir	Moteur Compact	6822		
	Noir	Moteur Cubic avec Novy Sense sensor	6942		
Maxi Pureline 150 cm	Inox			Sans moteur	855
	Blanc			Sans moteur	856
Cloud 110 cm	Blanc	Moteur, recyclage	230		
	Noir	Moteur, recyclage	232		